

RADIOCOMANDI COMPATIBILI E ORIGINALI

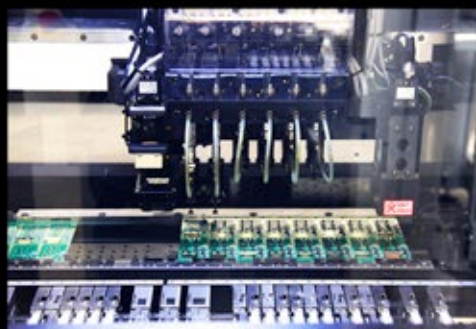

CATALOGO 2014



Diamo un futuro ai nostri giovani.
Diamo fiducia ai prodotti italiani.



MADE IN ITALY



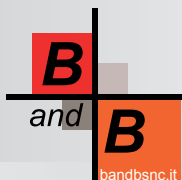

B and B

s.n.c. di Brolis D. e S.

Via A. Costa, 33 - 20131 Milano

Tel. 02 26112153 - Fax 02 26112156

bandb@bandbsnc.it

www.bandbsnc.it

***25 anni di professionalità ed esperienza
nella vendita e assistenza di radiocomandi
al Vostro servizio***

OGNI LOGO E MARCHIO RIPORTATO NEL SEGUENTE CATALOGO
E' DI PROPRIETA' DEI RISPETTIVI PRODUTTORI.

***Assistenza Clienti
335.565.92.95
brolisdaniele@gmail.com***

5	NL/BABY-C, NL/SMILE-C, NL/DIAMOND, NL/SWING-C, NL/SWING-CE
6	NL/BAD-C, NL/EKO-C, NL/MIO-C
7	NL/BOSS-QC2, NL/ROX-QCD4, NL/SMART-QC2, NL/SMART-QC4, NL/SMART-CD4, NL/BANDY-CD4
8	NL/BABY-ONE, NL/BANDY-ONE4, NL/SMART-ONE6 NL/BAD-ONE
9	RADIOCOMANDI ORIGINALI
10	ACM
11	ALLDUCKS/DUCATI
12	ALLMATIC
13-14	APRIMATIC
15-17	BENINCÀ
18-19	BFT MITTO
20	BFT
21-23	CAME
24-27	CARDIN
28	CASIT
29	DEA
30-31	DITEC
32	ERONE
33-36	FAAC
37-38	FADINI
39-41	GENIUS
42	GIBIDI
43	GT ALARM
44-45	HORMAN
46	JCM
47	KEY AUTOMATION
48	KING GATE
49	LABEL
50-52	LIFE
53	MARANTEC
54	MHOUSE - MOOVO
55-59	NICE
60	NORMSTHAL - CRAWFORD
61-63	O&O
64	PRASTEL
65	PROGET
66	PUJOL
67-68	RIB
69-70	SEA
71	SEAV
72	SERAI
73-74	SOMMER
75	STAGNOLI
76	TAU
77	TELECO
78-79	TELCOMA
80	VDS
81	ACCESSORI

NL/BABY-C
Mhz 433,92



NL/SMILE-C
Mhz 433,92



NL/DIAMOND
Mhz 433,92



NL/SWING-C
Mhz 433,92



NL/SWING-CE
Mhz 868



NL/BAD-C
Mhz 433,92



NL/EKO-C
Mhz 433,92



NL/MIO-C
Mhz 433,92



NL/BOSS-QC2
Quarzato



NL/ROX-QCD4
Quarzato / Mhz 433,92



NL/SMART-QC2
Quarzato



NL/SMART-QC4
Quarzato



NL/SMART-CD4
Universale



NL/BANDY-CD4
Universale



NL/BABY-ONE

Universale
Mhz 433,92 / 868



NL/BANDY-ONE4

Universale
Mhz 433,92 / 868



NL/SMART-ONE6

Universale
Mhz 433,92 / 868



NL/BAD-ONE

Universale
Mhz 433,92 / 868



RADIOCOMANDI ORIGINALI



Note importanti

Prima di procedere alla vendita di un radiocomando **Rolling Code** verificare che il guscio e i tasti abbiano la stessa forma e lo stesso colore del radiocomando del cliente.

Nel caso ci fosse una di queste differenze significa che non è un **Rolling Code**.

Prima di procedere alla duplicazione **cambiare sempre la pila del radiocomando del cliente.**

Pogrammazione ACM per cancelli La duplicazione va fatta sulla centralina dopo averla aperta.

La programmazione del nuovo telecomando è eseguita nel seguente modo:

1. Premere il tasto SEL, sulla centralina
2. il LED Code inizia a lampeggiare, sul lampeggio del LED Code premere il tasto del nuovo telecomando che si vuole programmare
3. il Led Code rimarrà acceso permanentemente, rilasciare il tasto del nuovo telecomando.

La programmazione è completata



Duplicazione radiocomandi per tapparelle

L'entrata in programmazione è possibile solo attraverso il radiocomando "MADRE"

1. Premere e mantenere premuti ambedue i tasti del radiocomando "MADRE" finché il motoriduttore non segnalerà, tramite due movimenti brevi della tapparella, uno di salita e l'altro di discesa, l'entrata in programmazione;

2. Premere un tasto del nuovo radiocomando da memorizzare; a questo punto il "Tronic" memorizza il nuovo radiocomando ed esce automaticamente dallo stato di programmazione.

Qualora si volessero memorizzare ulteriori radiocomandi ripetere l'operazione.

AC/1621322

Mhz 433,92



AC/1621324

Mhz 433,92



AC/1621321

Mhz 433,92



Procedura necessaria per far funzionare l'automatismo con il telecomando.

1. Premere il tasto P1 sulla scheda elettronica per 1 secondo, il LED rosso si accende di luce fissa

2. Rilasciare il tasto P1

3. Entro 8 secondi e a led acceso, premere lungamente sul tasto de telecomando che volete utilizzare per l'apertura e chiusura del vostro cancello.

Il LED rosso della scheda elettronica lampeggerà 1 volta e dopo qualche secondo si spegnerà.

4. Premere il tasto precedentemente programmato del telecomando per effettuare una manovra



A/6204
Mhz 433,92



modello sostituito da A/6204

Per la duplicazione è necessario un radiocomando perfettamente funzionante.

La procedura di duplicazione va effettuata in prossimità della ricevente.

1. Premere per circa un secondo e poi rilasciare il tasto nascosto di un radiocomando funzionante.

2. Premere per circa due secondi e poi rilasciare il tasto del nuovo radiocomando che si vuole apprendere.

Nota: nella confezione di ogni telecomando sono contenute le spiegazioni dettagliate



AL/I2005372
Mhz 433,92



AL/I2005380
Mhz 433,92



modelli sostituiti da AL/I2005380

Per la duplicazione è necessario un radiocomando perfettamente funzionante

Mettetevi nel campo di ricezione del ricevitore radio.

1. Premere contemporaneamente tutti i tasti del radiocomando funzionante (2 per il TR2 e 4 per il TR4). L'indicazione sonora sulla ricevente si attiverà indicando che è pronta ad apprendere un nuovo radiocomando.

2. Premere contemporaneamente tutti i tasti del radiocomando nuovo, il suono si deve interrompere per un attimo e poi riprendere. Rilasciare i tasti.

3. Premere sul nuovo telecomando un tasto qualsiasi. Il suono si deve interrompere per un attimo e poi riprendere.

Nota: nella confezione di ogni telecomando sono contenute le spiegazioni dettagliate



AP/63713547
Mhz 40,685



AP/63714547
Mhz 40,685



AP/41905-004
Mhz 433,92



Modelli sostituiti da AP/41905-004

Per la duplicazione è necessario un radiocomando funzionante da cui copiare la posizione dei dip-switch.

1. Aprire e disporre gli switch nella medesima posizione ON-OFF del radiocomando originale.



AP/41901-012
Mhz 30,900



AP/41901-014
Mhz 30,900

Duplicabili con:



Per la duplicazione è necessario un radiocomando perfettamente funzionante.

La procedura va effettuata vicino alla ricevente.

1. Premere con una graffetta nel piccolo buco dietro al telecomando in funzione o premere sul tasto nascosto a fianco della pila.

2. Premere il pulsante di apertura del telecomando funzionante (da questo momento avete 5 secondi per registrare il nuovo telecomando)

3. Premere il medesimo pulsante del nuovo telecomando

4. La ricevente memorizza il nuovo telecomando.
Dopo 10 secondi la ricevente torna in modalità apertura

5. Per il secondo tasto eseguire la stessa procedura con il tasto interessato.

Codifica a partire dal ricevitore radio. Aprite il cofanetto del ricevitore radio, premete una volta sul pulsante PI, il led rosso si accende. A partire da questo momento avete 10 secondi per registrare il vostro nuovo radiocomando, basta premere una volta un qualunque tasto.



B/9863065
Mhz 433,92



B/9863066
Mhz 433,92



modelli sostituiti da B/9863065 e B/9863066

Memorizzazione trasmettitori.

Apprendimento remoto

Se si dispone di un trasmettitore già memorizzato nella ricevente è possibile effettuare l'apprendimento radio remoto (senza necessità di accedere al pulsante P della ricevente).
Procedere come segue:

1. Premere il tasto nascosto del trasmettitore già memorizzato.
2. Premere, entro 5sec, il tasto del trasmettitore già memorizzato corrispondente al canale da associare al nuovo trasmettitore
3. Premere, entro 5sec, il tasto del nuovo trasmettitore da associare al canale scelto al punto 2.
4. La ricevente memorizza il nuovo trasmettitore ed esce immediatamente dalla programmazione.



B/9863155
Mhz 433,92

Procedura semplificata

Se si desidera semplicemente inserire uno o più trasmettitori per l'attivazione del primo canale, seguire questa procedura semplificata:

1. Premere il pulsante P della ricevente e rilasciare.
2. Si accende il LED Rosso per 3sec, quindi si spegne per 1sec e si riaccende per 5sec.
3. Premere, con il LED Rosso acceso, il pulsante del trasmettitore che si vuole associare al canale 1.
4. Altri trasmettitori possono essere inseriti successivamente premendo un tasto entro 5sec dall'inserimento precedente.
5. Al termine attendere 5sec: la ricevente esce dalla programmazione.

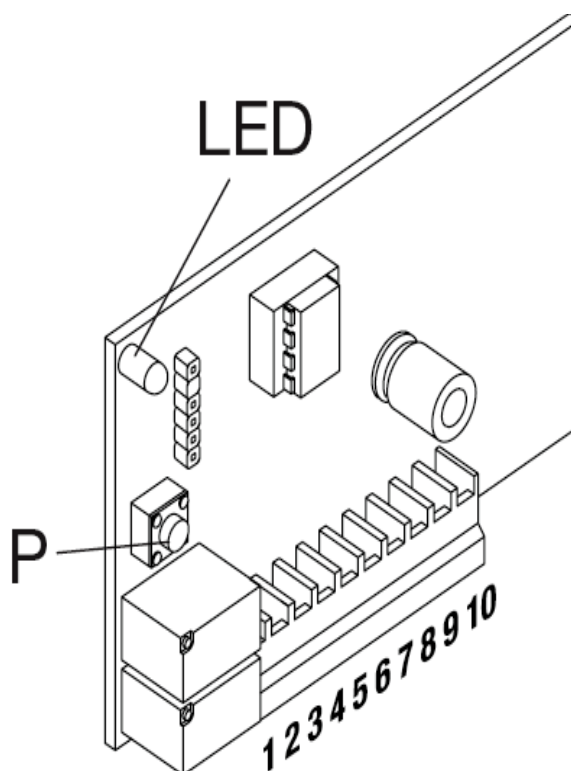

Per la duplicazione è necessario un radiocomando funzionante da cui copiare la posizione dei dip-switch.

I. Aprire e disporre gli switch nella medesima posizione ON-OFF del radiocomando originale.



modelli sostituiti da
B/9863067 e B/9863068



B/9863067
Mhz 433,92



B/9863068
Mhz 433,92

Duplicabili con:



Per la duplicazione è necessario un radiocomando perfettamente funzionante

Avvicinatevi all'impianto comandato dal radiocomando (mettetevi nel campo di ricezione del ricevitore radio).

1. Premere, servendosi di uno spillo, il tastino nascosto che si trova nel retro del radiocomando funzionante.

- Nel caso non fosse presente il tasto nascosto premere contemporaneamente i due tasti per 2/3 secondi

2. Premere il tasto del radiocomando funzionante che si desidera duplicare nel nuovo radiocomando (da programmare).

3. Entro 10 secondi premere, servendosi di uno spillo, il tastino nascosto che si trova nel retro del radiocomando nuovo - Nel caso non fosse presente il tasto nascosto premere contemporaneamente i due tasti per 2/3 secondi

4. Premere il tasto del radiocomando nuovo per completare l'apprendimento.

5. Attendere almeno 10 secondi e provare ad azionare l'apertura del cancello con il radiocomando appena programmato.

6. Per copiare un altro tasto ricominciare dal punto 1.



BF/D111904
Mhz 433,92



BF/D111906
Mhz 433,92



modelli sostituiti da
BF/D111904 e BF/D111906

La registrazione di questo telecomando si può fare anche dal ricevitore radio

1. Aprire il ricevitore radio (seguire il filo dell'antenna radio, per trovare il ricevitore radio).

2. Premere una volta sul tasto SW1 del ricevitore radio. Il LED del ricevitore radio lampeggia.

3. Premere il tasto nascosto del nuovo telecomando, fino a che il Led del ricevitore resta acceso fisso.

4. Premere il tasto del nuovo telecomando, fino a che il LED ricominci a lampeggiare. 5. Attendere che il LED si spenga.

Registrazione del 2° tasto

6. Premere una volta sul tasto SW2 del ricevitore radio. Il LED del ricevitore radio lampeggia.

7. Premere il tasto nascosto del nuovo telecomando, fino a quando il Led del ricevitore resta acceso fisso.

8. Premere il tasto del nuovo telecomando, fino a quando il Led ricominci a lampeggiare.

9. Attendere che il LED si spenga

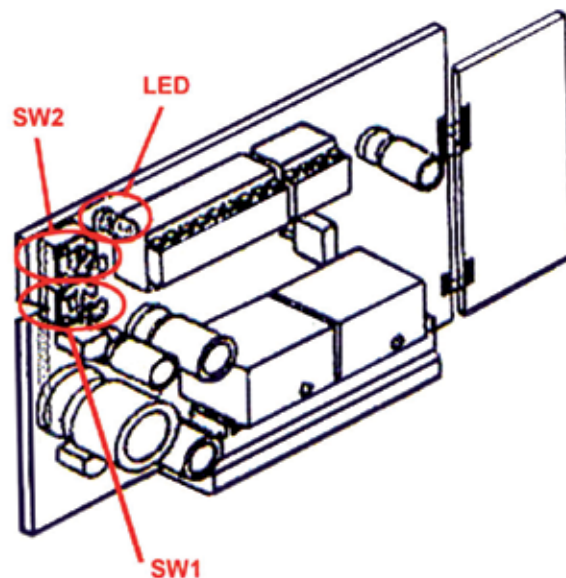

Per la duplicazione è necessario un radiocomando funzionante da cui copiare la posizione dei dip-switch.

1. Aprire e disporre gli switch nella medesima posizione ON-OFF del radiocomando originale.



BF/DI11302
Mhz 30,875



BF/DI11303
Mhz 30,875

Duplicabili con:



Per la duplicazione è necessario un radiocomando perfettamente funzionante

La procedura va effettuata vicino alla ricevente.

Prendete un radiocomando già in funzione e il vostro nuovo radiocomando.

1. Premere e mantenere premuto il tasto I del radiocomando funzionante fino a quando il led non si accende fisso (circa 15 secondi).

2. Entro 20 secondi premere un tasto del radiocomando nuovo.

3. Attendere almeno 20 secondi prima di utilizzarlo.

4. Ripetere i punti da 1 a 2 per codificare il secondo canale.

Se la procedura non dovesse andare a buon fine o se si dovessero commettere errori durante la programmazione attendere 20 secondi e ricominciare l'operazione di programmazione.

**Per i modelli
CA / 001T152
CA / 001T154
rivolgersi all'Assistenza
Clienti**



CA/001AT02EV
Mhz 433,92



CA/001AT04EV
Mhz 433,92



CA/001T154



CA/001T152



modelli sostituiti da CA/001AT02EV
e CA/001AT04EV



modelli sostituiti da
CA/001TOP-432EV
e CA/001TOP-434EV



CA/001TOP-432EV
Mhz 433,92



CA/001TOP-434EV
Mhz 433,92

Duplicabili con:



CA/001TOP-862NA
Mhz 868



CA/001TOP-864NA
Mhz 868

Duplicabili con:



**Rivolgersi all'assistenza
clienti**



CA/00ITOP-302A
Mhz 30,900



CA/00ITCH-4048
Mhz 40,685

Duplicabili con:



La duplicazione va effettuata agendo direttamente sulla centralina dopo averla aperta.

Tenere premuto "P1" il led "LI" comincia a lampeggiare.

Premere il tasto da memorizzare del radiocomando nuovo, il led lampeggia più veloce, il tasto è stato memorizzato, rilasciare il tasto.

Per altri canali ripetere l'operazione.



C/TRS435200
due canali
Mhz 433,92

RICEVITORE CON CONTENITORE - ENCASED RECEIVERS - RÉCEPTEUR AVEC BOÎTIER - AUSSENEMPFÄNGER - RECEPTOR CON CONTENEDOR

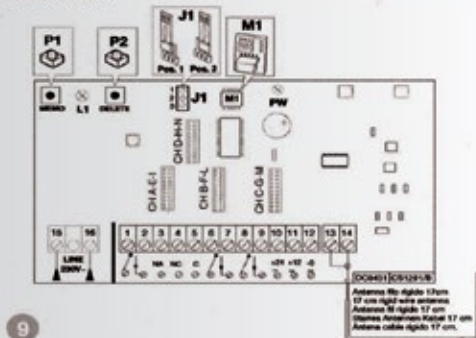

9

RICEVITORE A SCHEDA AD INNESTO DIRETTO - SLOT-IN RECEIVER CARDS - RÉCEPTEUR À PLATINE À INSERTION DIRECTE - STECKEMPFÄNGER MIT STECKANSCHLUSS - RECEPTOR DE TARJETA DE INSERCIÓN DIRECTA

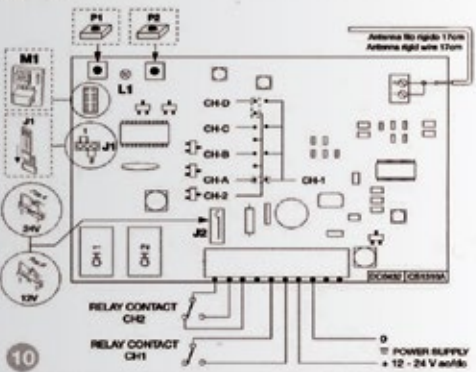

10



C/TRS435400
quattro canali
Mhz 433,92

Per la duplicazione è necessario un radiocomando perfettamente funzionante

Avvicinatevi all'impianto comandato dal radiocomando.

1. Osservare il radiocomando già in funzione: con qualcosa di acuto premere il bottone nascosto (piccolo foro sul radiocomando). Il ricevitore emette un bip.

2. Premere uno dei tasti del radiocomando già in servizio. Il ricevitore emette un bip breve.

3. Il ricevitore è durante 5 secondi in modo di apprendimento.

4. Prendete uno dei nuovi telecomandi e premete il tasto che volete programmare.

5. Il ricevitore emette 2 bips brevi, per confermare la registrazione del nuovo radiocomando.

Nota: dopo 5 secondi di inattività, il ricevitore emette un "bip" lungo che segnala la fine del modo d'apprendimento.

N:B: Controllare sempre la frequenza dei telecomandi con guscio rosso



C/TXQ449200
Mhz 433,92



C/TXQ449400
Mhz 433,92

modelli sostituiti da
C/TXQ449400, C/TXQ449200



Per la duplicazione è necessario un radiocomando perfettamente funzionante

Avvicinatevi all'impianto comandato dal radiocomando.

1. Osservare il radiocomando già in funzione: con qualcosa di acuto premere il bottone nascosto (piccolo foro sul radiocomando). Il ricevitore emette un bip.

2. Premere uno dei tasti del radiocomando già in servizio. Il ricevitore emette un bip breve.

3. Il ricevitore è durante 5 secondi in modo di apprendimento.

4. Prendete uno dei nuovi telecomandi e premete il tasto che volete programmare.

5. Il ricevitore emette 2 bips brevi, per confermare la registrazione del nuovo radiocomando.

Nota: dopo 5 secondi di inattività, il ricevitore emette un "bip" lungo che segnala la fine del modo d'apprendimento.

N:B: Controllare sempre la frequenza dei telecomandi con guscio rosso



C/TXQ486200
Mhz 868



C/TXQ486400
Mhz 868

modelli sostituiti da
C/TXQ486200 e C/TXQ486400



Memorizzazione di un canale

1. Premere il pulsante "PI" MEMO e tenerlo premuto: il LED "LI" lampeggia lentamente.
2. Attivare il trasmettitore nuovo sul canale da memorizzare.
3. Tenere premuto il pulsante "PI" MEMO fino a che il LED "LI" riprende a lampeggiare.
4. Rilasciare il pulsante "LI": il LED continua a lampeggiare.
5. Attivare una seconda volta il trasmettitore nuovo (stesso trasmettitore, stesso canale).
6. Fine della memorizzazione: il LED "LI" rimane acceso per 2 secondi, segnalando la corretta memorizzazione.



C/TXRADOTX200
Mhz 433,92

PROCEDURA DI MEMORIZZAZIONE/CANCELLAZIONE

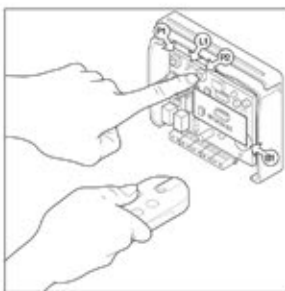

RICEVITORE A SCHEDA AD INNESTO DIRETTO

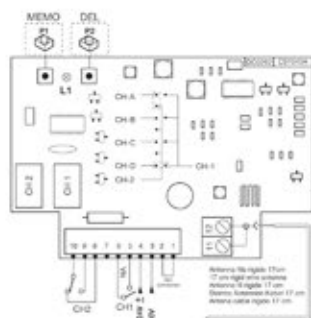

RICEVITORE MINI

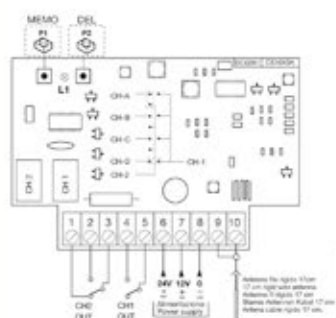

La programmazione dei Radiocomandi da associare, è del tipo ad Auto-apprendimento e viene eseguita con l'**antenna non collegata** nel seguente modo:

Premere una volta il tasto SEL, il Led CODE CH1 inizierà a lampeggiare allo stesso tempo inviare il codice prescelto con il radiocomando, ad una distanza di qualche metro, nel momento in cui il Led resterà acceso permanentemente, la programmazione nel canale CH1 sarà completata.

Per memorizzare un codice di un radiocomando nel canale CH2 eseguire la stessa procedura sopra descritta premendo il tasto SEL due volte.



CS/ERTS2IRB
Mhz 433,92

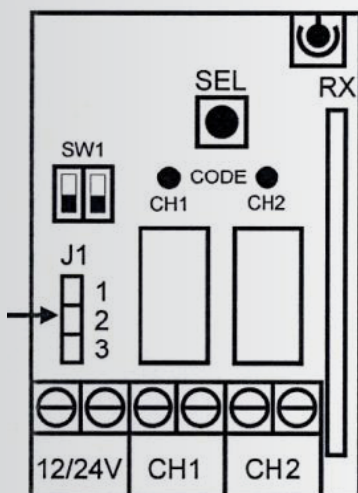

Per la duplicazione è necessario un radiocomando perfettamente funzionante.

La procedura di duplicazione va effettuata in prossimità della ricevente.

1. Servendosi di uno spillo, premere il tastino nascosto che si trova nella parte bassa sinistra del radiocomando funzionante.
2. Premere il tasto del nuovo radiocomando che si vuole memorizzare.
3. Attendere una decina di secondi e provare il nuovo radiocomando.

Attenzione: se l'operazione di memorizzazione non dovesse andare a buon fine, agire direttamente sulla centralina ricevente nel seguente modo:

1. Premere il tasto P1 della centralina per circa 1 secondo e poi rilasciarlo. Il led si accende: la centralina è in modalità apprendimento.
2. Premere il tasto che si desidera abbinare al canale 1 del ricevitore, il relè n°1 scatta.
3. Premere il tasto che si desidera abbinare al canale 2 del ricevitore, il relè n°2 scatta (solo nel caso di riceventi a 2 canali).
4. Prima che il led si spenga, tornare al punto 2 per l'apprendimento di eventuali altri radiocomandi.
5. Attendere che si spenga il led: memorizzazione conclusa.



DE/MIO
Mhz 433,92



DE/MIO-4
Mhz 433,92

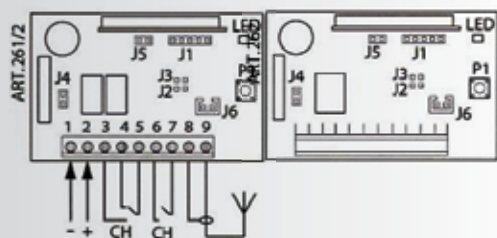

modelli sostituiti da DE/MIO e DE/MIO-4

Per la duplicazione è necessario un radiocomando perfettamente funzionante

Mettetevi nel campo di ricezione del ricevitore radio.

1. osservare il radiocomando già in funzione: con qualcosa di acuto premere il bottone nascosto (piccolo foro sul radiocomando) per almeno 5 secondi.

2. prendere un nuovo radiocomando e premere il tasto che si vuole programmare.

3. attendere almeno 10 secondi e provare ad azionare il nuovo radiocomando.

4. Ripetere la procedura per memorizzare il 2 canale.



D/NAGOL4
Mhz 433,92



D/BIXAG4
Mhz 40,685



Ditec/BXLP2
Ditec/BIXLG4
modelli sostituiti
da **D/NAGOL4**



modello sostituito
da **D/BIXAG4**

Per la duplicazione è necessario un radiocomando perfettamente funzionante.

1. Premere contemporaneamente i tasti 1 e 2 del radiocomando GOL4C vergine fino a quando non si accende il LED.

2. Avvicinare il radiocomando funzionante alla parte inferiore del radiocomando vergine e premere il tasto 1 del radiocomando funzionante fino a quando il LED del nuovo (vergine) non emette tre lampeggi: il tasto 1 è stato memorizzato.

3. Ripetere la procedura per memorizzare gli altri canali.



D/NAGOL 4C
Mhz 433,92



Ditec/BXL S2

modello sostituito da D/NAGOL 4C

Duplicabili con:



Per la duplicazione è necessario un radiocomando perfettamente funzionante

Aprire il ricevitore, e premere il pulsante del radiocomando funzionante e attendere accensione luce:

Luce rossa:

- Premere il tasto PR del ricevitore: il led RL si accende; rilasciare PR.
- Premere il tasto del radiocomando nuovo che si intende memorizzare: il led RL si spegne; il relè RL scatta a conferma dell'avvenuta memorizzazione.

Luce verde:

- Premere il tasto PV del ricevitore: il led VL si accende; rilasciare PV.
- Premere il tasto del radiocomando nuovo che si intende memorizzare: il led VL si spegne; il relè VL scatta a conferma dell'avvenuta memorizzazione.



E/S2TR2681-F2
Mhz 868



E/ERONE-AM
Mhz 433,92



E/ERONE-FM
Mhz 433,92

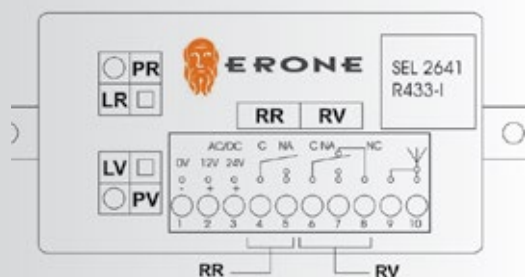

modelli sostituiti da E/ERONE-AM



modelli sostituiti da E/ERONE-FM

Duplicazione FC/787452 e memorizzazione di ulteriori telecomandi

1. Avvicinarsi alla ricevente, premere per almeno 5 sec i pulsanti P1 e P2 del telecomando già memorizzato.

2. Sempre sul telecomando memorizzato premere entro 10 sec. il pulsante che deve essere copiato sul telecomando da aggiungere.

3. Premere sul telecomando da aggiungere il pulsante che si vuole memorizzare

4. Per aggiungere altri telecomandi ripetere le operazioni dal punto 3

NOTA: Attendere almeno 10 secondi dalla memorizzazione dell'ultimo telecomando prima di azionare altri pulsanti



FC/787452
Mhz 433,92

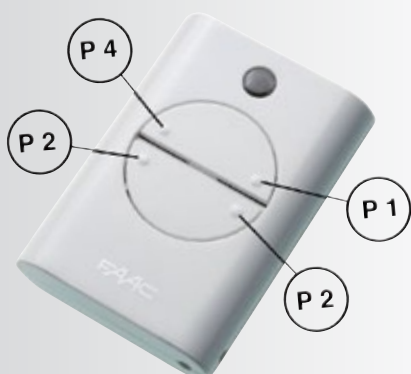

Per la duplicazione è necessario un radiocomando master funzionante.

1- Master: premendo qualsiasi tasto di un TX master, il led effettua un lampeggio prima di accendersi a luce fissa.

2- Slave: premendo qualsiasi tasto di un TX slave, il led si accende subito a luce fissa. Lo slave non è in grado di memorizzare nuovi telecomandi.

Effettuando l'operazione di codifica se premete per primo sui tasti del nuovo telecomando, rischiate di annullare il vecchio!

Su una superficie piana, mettere un telecomando MASTER già in servizio e il Vostro nuovo telecomando testa contro testa.

Premere allo stesso tempo sui pulsanti P1 e P2 del telecomando master e rilasciarli quando il led lampeggia. In seguito, sempre sul telecomando master; premere e mantenere premuto uno dei tasti. Premere sullo stesso tasto del nuovo telecomando e mantenerlo premuto. Attendere che la spia luminosa del Vostro nuovo telecomando lampeggi 2 volte e si spenga, il che significa il buon esito della programmazione. Rilasciare i tasti.

modelli sostituiti da
FC/787007, FC/78008,
FC/787007I e FC/787008I



FC/787007
Mhz 433,92



FC/787008
Mhz 433,92



FC/787007I
Mhz 433,92



FC/787008I
Mhz 433,92

Per la duplicazione è necessario un radiocomando master funzionante.

1- Master: premendo qualsiasi tasto di un TX master, il led effettua un lampeggio prima di accendersi a luce fissa.

2- Slave: premendo qualsiasi tasto di un TX slave, il led si accende subito a luce fissa. Lo slave non è in grado di memorizzare nuovi telecomandi.

Effettuando l'operazione di codifica se premete per primo sui tasti del nuovo telecomando, rischiate di annullare il vecchio!

Su una superficie piana, mettere un telecomando MASTER già in servizio e il Vostro nuovo telecomando testa contro testa.

Premere allo stesso tempo sui pulsanti P1 e P2 del telecomando master e rilasciarli quando il led lampeggia. In seguito, sempre sul telecomando master, premere e mantenere premuto uno dei tasti. Premere sullo stesso tasto del nuovo telecomando e mantenerlo premuto. Attendere che la spia luminosa del Vostro nuovo telecomando lampeggi 2 volte e si spenga, il che significa il buon esito della programmazione. Rilasciare i tasti.

modelli sostituiti da
FC/787009, FC/787010,
FC/787009I e FC/787010I



FC/787009
Mhz 868



FC/787010
Mhz 868



FC/787009I
Mhz 868



FC/787010I
Mhz 868

FAAC



FC/7873902
Mhz 433,92



FC/7873892
Mhz 433,92

Duplicabili con:



FC/787471
Mhz 868

Duplicabile con:



Codifica a partire da un telecomando già in funzione. La procedura va effettuata vicino la ricevente.

1. Con il nuovo telecomando premere due pulsanti qualsiasi contemporaneamente per 10 secondi; una volta lasciati i due pulsanti si hanno 15 secondi di tempo per fare la seconda operazione.

2. Con il vecchio telecomando premere due pulsanti contemporaneamente (gli stessi del nuovo telecomando) per un tempo di 10 sec. una volta lasciati liberi i pulsanti la ricevente leggerà la codifica del nuovo telecomando

Nota: questa sequenza di operazioni va fatta per ogni trasmettitore singolo che si vuole aggregare a quelli già codificati.



FA/4014
Mhz 40,685



FA/4016
Mhz 40,685



* **FA/4334**
JUBI SMALL
Mhz 433,92



FA/4336
Mhz 433,92



FA/43320
Duplicatore
per JUBI SMALL

* N.B. La versione dell'**FA/4334 (modello ASTRO)** senza i 4 fori posteriori è duplicabile con NL/SWING e NL/SMILE

Per la duplicazione è necessario un radiocomando perfettamente funzionante

Avvicinarsi alla ricevente.

1. Premere il primo pulsante sul nuovo telecomando, fino a che il led si spegne. Lasciare il pulsante.

2. Premere il secondo pulsante sul nuovo telecomando, fino a che il led si spegne, più 2 sec. Lasciare il pulsante.

3. Premere il primo pulsante del vecchio telecomando fino a che si spegne il led. Lasciare il pulsante

4. Premere il secondo pulsante del vecchio telecomando fino a che si spegne il led. Lasciare il pulsante.

Il telecomando è pronto.

FA/8613
Mhz 868



FA/8615
Mhz 868



FA/6313
Mhz 433,92



FA/6315
Mhz 433,92



Per la duplicazione è necessario un radiocomando *master* funzionante.

Master: premendo qualsiasi tasto di un TX master, il led effettua un lampeggio prima di accendersi a luce fissa.

Slave: premendo qualsiasi tasto di un TX slave, il led si accende subito a luce fissa. Lo slave non è in grado di memorizzare nuovi telecomandi.

Effettuando l'operazione di codifica se premete per primo sui tasti del nuovo telecomando, rischiate di annullare il vecchio!

Su una superficie piana, mettere un telecomando MASTER già in servizio e il Vostro nuovo telecomando testa contro testa.

Premere allo stesso tempo sui pulsanti P1 e P2 del telecomando master e rilasciarli quando il led lampeggia. In seguito, sempre sul telecomando master, premere e mantenere premuto uno dei tasti. Premere sullo stesso tasto del nuovo telecomando e mantenerlo premuto. Attendere che la spia luminosa del Vostro nuovo telecomando lampeggi 2 volte e si spenga, il che significa il buon esito della programmazione. Rilasciare i tasti.

Nota: nella confezione di ogni telecomando sono contenute le spiegazioni dettagliate



GE/6100330
Mhz 433,92



GE/6100331
Mhz 433,92



GE/6100332
Mhz 868



GE/6100333
Mhz 868



modelli sostituiti da GE/6100332 e GE/6100333

Per la duplicazione è necessario un radiocomando perfettamente funzionante

1. La procedura di duplicazione va effettuata in prossimità della ricevente

2. Premere contemporaneamente i pulsanti 1 e 2 del radiocomando funzionante per almeno 5 sec. Dopo di che premere il pulsante da copiare (entro 10 secondi).

3. La ricevente si trova ora in modalità apprendimento premere il pulsante sul nuovo radiocomando che si desidera memorizzare.

4. Attendere una decina di secondi che la ricevente esca dalla fase di programmazione e provare il radiocomando nuovo.

Nota: nella confezione di ogni telecomando sono contenute le spiegazioni dettagliate



GE/6100334
Mhz 433,92



modello sostituito da GE/6100334

Prendete un radiocomando già in funzione e il vostro nuovo radiocomando. La procedura di duplicazione va effettuata in prossimità della ricevente.

1. Premere il tasto nascosto del telecomando funzionante (posizionato davanti alla pila)

2. Premere il tasto del telecomando funzionante che si vuole memorizzare, seguirà un "bip" che durerà un secondo, entrando effettivamente nella modalità di memorizzazione (via radio).

3. Premere il tasto del nuovo telecomando che si vuole memorizzare: ad avvenuta memorizzazione il ricevitore emetterà due "bip" di mezzo secondo, dopo di che il ricevitore sarà pronto a memorizzare un altro codice.

4. Per uscire dalla memorizzazione lasciare trascorrere tre secondi, il ricevitore emetterà un "bip" lungo cinque secondi, uscendo dalla modalità

Memorizzazione dalla ricevente

1. Premere il pulsante "P2" MEMO e tenerlo premuto: il LED "LI" lampeggia lentamente.

2. Attivare il telecomando sul canale da memorizzare.

3. Tenere premuto il pulsante "P2" MEMO fino a che il led "LI" riprende a lampeggiare.

4. Rilasciare il pulsante: il LED continua a lampeggiare.

5. Attivare una seconda volta il telecomando (stesso canale).

6. Fine della memorizzazione: il LED "LI" rimane acceso per due secondi segnalando la corretta memorizzazione.



GE/TXQ449200-GNS
Mhz 433,92



GE/TXQ449400-GNS
Mhz 433,92



modelli sostituiti da TXQ449400GNS
e TXQ449200GNS

Per la duplicazione è necessario un radiocomando perfettamente funzionante

La procedura di duplicazione va effettuata in prossimità della ricevente.

Premere contemporaneamente i tasti 1 e 2 del radiocomando funzionante per circa 5 secondi.

Quindi premere il tasto più grande (G/AU01600) o il tasto 1 (G/AU03000) del radiocomando nuovo per qualche secondo.

Attendere 10 secondi e provare il telecomando nuovo.

Nota: se la procedura non dovesse andare a buon fine attendere 20 secondi e ricominciare l'operazione di programmazione.



G/AU03000
Mhz 433,92



modelli sostituiti da G/AU03000

Per la programmazione di un nuovo radiocomando fare riferimento al manuale di istruzioni della centrale di antifurto installata.



GT/2320
Mhz 433,92

Per la duplicazione è necessario un radiocomando perfettamente funzionante

La procedura di duplicazione va effettuata in prossimità della ricevente.

Nota: nella confezione di ogni telecomando sono contenute le spiegazioni dettagliate



H/437014
Mhz 40,685

Duplicabile con:



Per la duplicazione è necessario un radiocomando perfettamente funzionante

Nota: nella confezione di ogni telecomando sono contenute le spiegazioni dettagliate

**LUCE BLU ROLLING CODE
LUCE ROSSA CODICE FISSO**



H/436754
Mhz 868



H/436751
Mhz 868



modello sostituito da H/436754 e da H/436751

Duplicabili con:



Programmazione Side-Prog

Con un trasmettitore memorizzato in una installazione (trasmettitore A), si può abilitare un nuovo trasmettitore (trasmettitore B), senza recarsi sul sito dell'installazione.

Per realizzare questa operazione, basterà situare entrambi i trasmettitori su una superficie non metallica, in maniera tale che si trovino a contatto con la parte dell'indicatore luminoso, per poi procedere come indicato nelle raffigurazioni.

1. Premere il pulsante 1 del trasmettitore A, e mantenerlo premuto fino alla fine dell'operazione.

2. Premere i due pulsanti 1 e 2 allo stesso tempo del trasmettitore B. Questo emetterà 3 segnali luminosi per indicare che la programmazione è stata realizzata correttamente.

3. Gli indicatori luminosi dei due trasmettitori si spegneranno per indicare la fine dell'operazione.

4. Quando si è nei pressi dell'installazione, premere il trasmettitore b due volte affinché il ricevitore lo possa riconoscere. Alla prima pressione, il ricevitore emetterà un segnale acustico, ed alla seconda pressione aprirà la porta.



JCM/GO
Mhz 868



JCM/TWINR
Mhz 433,92

Per la duplicazione è necessario un radiocomando perfettamente funzionante.

1. Per abilitare il nuovo radiocomando bisogna intervenire sulla centralina.
2. Premere il pulsante P (sulla ricevente), il led 1 emetterà una serie di lampeggi lenti per circa 10 secondi.
3. Entro questo tempo premere il tasto del nuovo radiocomando che si vuole memorizzare.
4. Se la memorizzazione è andata a buon fine il led 1 e il led 2 si accenderanno a luce fissa per circa 2 secondi.
5. Entro 6 secondi è possibile inserire un altro radiocomando, dopo questo tempo la centralina uscirà dalla modalità apprendimento.



KE/900TXB-42R
Mhz 433,92

Per la duplicazione è necessario un radiocomando perfettamente funzionante.

La procedura di duplicazione va effettuata in prossimità della ricevente.

1. Premere contemporaneamente i tasti 1 e 2 del radiocomando funzionante. Attendere che il led del trasmettitore si spenga e si accenda nuovamente.

2. Premere nuovamente i pulsanti 1 e 2 finché il led inizia a lampeggiare: al termine di lampeggio la ricevente entra in modalità apprendimento.

3. Premere il pulsante del radiocomando nuovo da memorizzare.

4. Attendere 10 secondi che la ricevente esca dalla modalità programmazione e provare il nuovo radiocomando.

Memorizzazione dalla ricevente (senza vecchio radiocomando):

1. Premere il tasto sulla centralina ricevente: si accenderà un led rosso.

2. Premere il tasto del nuovo radiocomando per circa 3 secondi.

3. Attendere 10 secondi e provare il nuovo radiocomando.

**LUCE ROSSA ROLLING CODE
LUCE BLU CODICE FISSO**



K/STYLO4
Mhz 433,92

Per la duplicazione è necessario un radiocomando perfettamente funzionante.

La procedura di duplicazione va effettuata in prossimità della ricevente.

1. Togliere lo sportellino di sostituzione della batteria dal radiocomando SPYCO funzionante, al suo interno si trova il pulsante di programmazione (FIG.2).

2. Premere e tenere premuto il pulsante del radiocomando funzionante (il radiocomando che si aggiungerà funzionerà con lo stesso relè e con la stessa funzione di questo tasto).

3. Premere per almeno 1 secondo il pulsante di programmazione e rilasciarli entrambi (pulsante di programmazione e pulsante del radiocomando funzionante).

4. A questo punto si hanno 8 secondi per premere il pulsante del nuovo radiocomando vergine SPYCO da memorizzare.

5. Ora il nuovo radiocomando è memorizzato nella ricevente, per aggiungerne un altro ripetere tutte le operazioni dal punto 1.



LA/R03001
Mhz 433,92

Pulsante di
programmazione
remota



Per la duplicazione è necessario un radiocomando perfettamente funzionante. La procedura di duplicazione va effettuata in prossimità della ricevente.

Apprendimento di un nuovo radiocomando per centraline radio integrate 10 tasti

• APERTURA TOTALE

1. Premere "FI", si accende il led rosso (SX) con lampeggio lento ed il lampeggiante SPLENDOR (se presente) con lampeggio singolo.

2. Premere il tasto "A" del radiocomando (uno o più radiocomandi) che si vuole apprendere e tenerlo premuto fino a che si accendono il led verde (SX) e il lampeggiante SPLENDOR per un breve istante.

3. Per uscire dalla modalità apprendimento attendere circa 15 secondi, fino a quando si vedono lampeggiare i due led rossi (SX e DX) nel caso in cui la corsa non sia stata ancora appresa, oppure i due led verdi (SX e DX) quando la corsa è già stata appresa.

4. E' possibile uscire senza aspettare il tempo di uscita automatica premendo "FI" due volte.



L/1AT0030013
Mhz 433,92



L/1AT0040013
Mhz 433,92



L/1AT0090002
Mhz 433,92



L/1AT0100002
Mhz 433,92

GESTIONE DEL RADIOCOMANDO CENTRALINE RADIO INTEGRATA 10 TASTI

Apprendimento del radiocomando.

La centrale di comando è dotata di ricevente radio integrata con memoria di 1000 codici a 2 canali su frequenza di 433.92 MHz con codifica LIFE Rolling code e Auto code.

2.2.1 Apprendimento comando PASSO

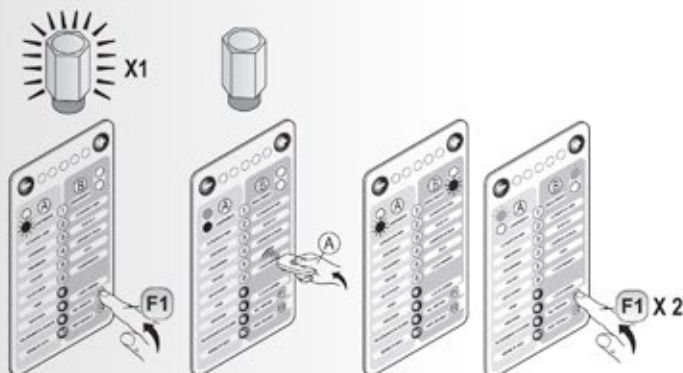

- 1) Premere **F1** si accende il led rosso (**SX**) con lampeggio lento e il lampeggiante **SILENCE** (se presente) con lampeggio singolo.
- 2) Premere il tasto del radiocomando (**A**) (uno o più radiocomandi) che si vuole apprendere e tenerlo premuto fino a che si accendono il led verde (**SX**) e il lampeggiante **SILENCE** per un breve istante.
- 3) Per uscire dall'apprendimento attendere circa 15 sec. fino a quando si vedono lampeggiare i due led rossi nel caso in cui la corsa non sia stata ancora appresa, oppure i due led verdi quando la corsa è già stata appresa.
- 4) È possibile uscire senza aspettare il tempo di uscita automatica premendo **F1** due volte.

Apprendimento comando PEDONALE.

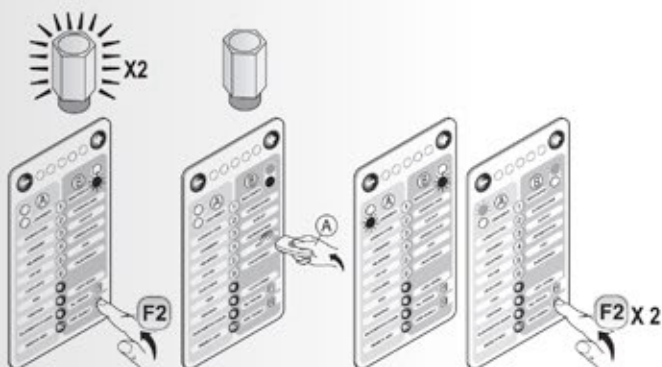

- 1) Premere **F2** si accende led rosso (**DX**) con lampeggio lento e lampeggiante **SILENCE** (se presente) con lampeggio doppio.
- 2) Premere il tasto (**A**) del radiocomando (uno o più radiocomandi) che si vuole apprendere e tenerlo premuto fino a che si accende il led verde (**DX**) e il lampeggiante **SILENCE** per un breve istante.
- 3) Per uscire dall'apprendimento attendere circa 15 sec. fino a quando si vedono lampeggiare i due led rossi nel caso in cui la corsa non sia stata ancora appresa, oppure i due led verdi quando la corsa sia già stata appresa.
- 4) È possibile uscire senza aspettare il tempo di uscita automatica premendo **F2** due volte.

GESTIONE DEL RADIOCOMANDO CENTRALINE RADIO INTEGRATA DL

La centrale di comando è dotata di ricevente radio integrata con memoria di 1000 codici a 1 canali su frequenza di 433.92 MHz con codifica LIFE Rolling code e Auto code.

3.1 FASE 3 APPRENDIMENTO DEL RADIOCOMANDO

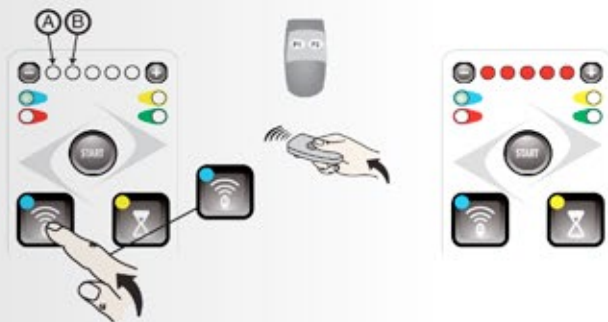

L'automazione risulta ora programmata.

È attiva la modalità SEMIAUTOMATICA: impartendo il comando 'PASSO' l'automazione cambia il suo moto secondo la sequenza 1 – APRE 2 – STOP 3 – CHIUDE 4 – STOP. La richiusura automatica non è attiva.

Il tasto a programmazione avvenuta funziona come comando PASSO.

APERTURA TOTALE

- Premere , il led verde (SX) e il led rosso (A) si accende.
- Tenere premuto il tasto (P1) del radiocomando fino all'accensione di tutti e cinque i led .
- Attendere 25 secondi o premere nuovamente due volte per uscire.

APERTURA PEDONALE

- Premere due volte , il led verde (SX) e il led rosso (B) si accende.
- Tenere premuto il tasto (P2) del radiocomando fino all'accensione di tutti e quattro i led .

Cancellazione di un radiocomando appreso



- Premere per 5 secondi, il led verde (SX) prima si accende e successivamente lampeggia.
- Tenere premuto il tasto del radiocomando fino all'accensione di tutti e cinque i led , il telecomando risulta cancellato.
- Attendere 25 secondi o premere nuovamente per uscire.

Cancellazione di tutti i radiocomandi appresi



- Premere per 5 secondi, il led verde (SX) prima si accende e successivamente lampeggia.
- Premere per altri 5 secondi , i primi due e gli ultimi due led lampeggiano alternativamente . Dopo il lampeggio alternato tutti i telecomandi appresi risulteranno cancellati.
- Attendere 25 secondi o premere nuovamente per uscire.

Per la duplicazione è necessario un radiocomando funzionante.

1. Collegare i due telecomandi tramite la spina di memorizzazione compresa nella dotazione.

2. Azionare il telecomando già esistente e tenere premuto il tasto. Il led del telecomando si accende.

3. Azionare il tasto desiderato del telecomando nuovo tenendo premuto il tasto del telecomando già esistente. Dopo 1-2 secondi il led del telecomando nuovo si accende in modo costante.

4. La programmazione è finita. Il telecomando nuovo ha memorizzato la codifica del telecomando preesistente.

5. Togliere la spina di memorizzazione.



M/64173
Mhz 868

Duplicabile con:



Lo stesso articolo è presente sul mercato con diversi loghi:

Pastore
Arco Industrie
Sotteck
Novofer

Verificare sempre la frequenza e specificarla nell'ordine

Per la duplicazione è necessario un radiocomando perfettamente funzionante

Prendere un radiocomando già in funzione e il vostro nuovo radiocomando. Avvicinarsi all'impianto comandato dal radiocomando. (mettersi nel campo di ricezione del ricevitore radio).

Prendere il nuovo radiocomando e premere su uno dei pulsanti per 5 secondi (utilizzate un orologio).

Prendere il vostro radiocomando già in funzione e premere lentamente 3 volte uno dei pulsanti (ogni pressione sul pulsante deve durare un secondo e deve essere distanziata di un secondo).

Finire dando un impulso su uno dei pulsanti del vostro nuovo radiocomando. Il vostro nuovo radiocomando è registrato.

A questo punto attendere 10 secondi e provare ad azionare l'apertura del cancello con il radiocomando appena programmato.

Nota: durante la duplicazione è consigliabile che i due radiocomandi siano uno fronte l'altro.



NC/GTX4
Mhz 433,92



NC/MT4G
Mhz 433,92



modello sostituito da NC/GTX4

Per la duplicazione è necessario un radiocomando perfettamente funzionante

Procedura valida solo tra radiocomandi della stessa famiglia (AUTOAPPRENDIMENTO)

1. Tenere vicini fra loro (attaccati !!) due trasmettitori, uno NUOVO (da memorizzare) e uno VECCHIO (già memorizzato).

2. Sul NUOVO trasmettitore, tenere premuto un tasto qualsiasi (nota 1) fino a quando si accende il Led del VECCHIO trasmettitore. Quindi rilasciare il tasto (il Led del VECCHIO trasmettitore inizia a lampeggiare).

3. Sul VECCHIO trasmettitore, tenere premuto un tasto qualsiasi (nota 1) fino a quando si accende il Led del NUOVO trasmettitore. Quindi, rilasciare il tasto (il Led si spegne, segnalando il termine della procedura e l'avvenuto trasferimento del "codice di abilitazione" nel NUOVO trasmettitore).

N.B. Attenzione: se la procedura indicata non dovesse funzionare procedere con la spiegazione del NC/FLO2R

Nota: nella confezione di ogni telecomando sono contenute le spiegazioni dettagliate

NC/INTI
Mhz 433,92



Compatibili con:



Per la duplicazione è necessario un radiocomando perfettamente funzionante

Procedura valida solo tra radiocomandi della stessa famiglia (AUTOAPPRENDIMENTO)

1. Tenere vicini fra loro (attaccati !!) due trasmettitori, uno NUOVO (da memorizzare) e uno VECCHIO (già memorizzato).

2. Sul NUOVO trasmettitore, tenere premuto un tasto qualsiasi (nota 1) fino a quando si accende il Led del VECCHIO trasmettitore. Quindi rilasciare il tasto (il Led del VECCHIO trasmettitore inizia a lampeggiare).

3. Sul VECCHIO trasmettitore, tenere premuto un tasto qualsiasi (nota 1) fino a quando si accende il Led del NUOVO trasmettitore. Quindi, rilasciare il tasto (il Led si spegne, segnalando il termine della procedura e l'avvenuto trasferimento del "codice di abilitazione" nel NUOVO trasmettitore).

N.B. Attenzione: se la procedura indicata non dovesse funzionare procedere con la spiegazione del NC/FLO2R

Nota: nella confezione di ogni telecomando sono contenute le spiegazioni dettagliate



NC/ON2E
Mhz 433,92



NC/ON4E
Mhz 433,92



NC/ON4E
Mhz 433,92



modelli sostituiti da NC/ON2E e NC/ON4E

Per la duplicazione è necessario un radiocomando perfettamente funzionante

Prendere un radiocomando già in funzione e il vostro nuovo radiocomando. Avvicinarsi all'impianto comandato dal radiocomando. (mettersi nel campo di ricezione del ricevitore radio).

Prendere il nuovo radiocomando e premere su uno dei pulsanti per 5 secondi (utilizzate un orologio).

Prendere il vostro radiocomando già in funzione e premere lentamente 3 volte uno dei pulsanti (ogni pressione sul pulsante deve durare un secondo e deve essere distanziata di un secondo).

Finire dando un impulso su uno dei pulsanti del vostro nuovo radiocomando. Il vostro nuovo radiocomando è registrato.

A questo punto attendere 10 secondi e provare ad azionare l'apertura del cancello con il radiocomando appena programmato.

Nota: durante la duplicazione è consigliabile che i due radiocomandi siano uno fronte l'altro.



NC/SM2
Mhz 433,92



NC/SM4
Mhz 433,92



NC/FLO2R
Mhz 433,92



NC/FLO4R
Mhz 433,92



NC/VR
Mhz 433,92



modelli sostituiti da NC/SM2 e NC/SM4

Procedura valida solo tra radiocomandi della stessa famiglia (autoapprendimento).

1. Tenere vicini fra loro (attaccati!!) i due radiocomandi, uno NUOVO (da memorizzare) e uno VECCHIO (già funzionante).

2. Sul NUOVO trasmettitore, tenere premuto un tasto qualsiasi fino a quando si accende il led del VECCHIO trasmettitore, quindi rilasciare il tasto: il led del VECCHIO trasmettitore inizia a lampeggiare.

3. Sul VECCHIO trasmettitore, tenere premuto un tasto qualsiasi fino a quando si accende il led del NUOVO trasmettitore, quindi rilasciare il tasto: il led si spegne, segnalando il termine della procedura e l'avvenuto trasferimento del codice nel NUOVO trasmettitore.

Nota: nella confezione di ogni telecomando sono contenute le spiegazioni dettagliate



NC/ON2FM
Mhz 868



NC/ON4FM
Mhz 868



NC/ON9FM
Mhz 868



NC/BT2K
Mhz 30,875
Mhz 40,685



NC/BT4K
Mhz 30,875
Mhz 40,685

Duplicabili con:



NC/VR
Mhz 433,92



NC/FLO2
Mhz 433,92



NC/FLO4
Mhz 433,92

Duplicabili con:



Per la duplicazione è necessario un radiocomando perfettamente funzionante.

1. Andare sul retro del motore e schiacciare un pulsante piccolo con una penna (è un tastino reset) con di fianco un led rosso per qualche secondo

2. Un led presente sul retro del motore lampeggia forte

3. Schiacciare un tasto o canale del trasmettitore

4. La luce del trasmettitore comincia a lampeggiare forte

5. A questo punto il trasmettitore è sincronizzato



N/N002592-00-00
Mhz 433,92



N/N002591-00-00
Mhz 433,92



modelli sostituiti da N/N002591-00-00 e
N/N002592-00-00

Per la duplicazione è necessario un radiocomando perfettamente funzionante.

La procedura di duplicazione va effettuata in prossimità della ricevente.

1. Premere il tasto nascosto del radiocomando funzionante, la ricevente emetterà un segnale acustico lungo ad indicare che è entrata in modalità programmazione.

2. Premere il tasto che si vuole attivare del radiocomando nuovo. A conferma dell'avvenuta attivazione la ricevente emetterà un breve segnale acustico.

3. Attendere una decina di secondi che la ricevente esca dalla fase di programmazione: la ricevente emetterà un doppio segnale acustico.

4. Provare il nuovo radiocomando.



O/391580
Mhz 433,92



O/391590
Mhz 433,92



modelli sostituiti con O/391580 e O/391590

Per la duplicazione è necessario un radiocomando perfettamente funzionante

Avvicinatevi a l'impianto c omandato dal radiocomando (mettetevi nel campo di ricezione del ricevitore radio).

1. Premere, servendosi di uno spillo, il tastino nascosto che si trova nel retro del radiocomando funzionante.

- Nel caso non fosse presente il tasto nascosto p remere c ontemporaneamente i due tasti per 2/3 secondi

2. Premere il tasto del radiocomando funzionante che si desidera duplicare nel n uovo r adicomando (da programmare).

3. Entro 10 secondi premere, servendosi di uno spillo, il tastino nascosto che si trova nel retro del radiocomando nuovo - Nel caso non fosse presente il tasto nascosto premere contemporaneamente i due tasti per 2/3 secondi

4. Premere il tasto del radiocomando nuovo per completare l'apprendimento.

5. Attendere a lmeno 10 secondi e provare a d azionare l'apertura del cancello con il radiocomando appena programmato .

6. Per copiare un altro tasto ricominciare dal punto 1.



O/391130
Mhz 433,92

modello sostituito da
O/391130



La registrazione di questo telecomando si può fare anche dal ricevitore radio

1. Aprire il ricevitore radio (seguire il filo dell'antenna radio, per trovare il ricevitore radio).
2. Premere una volta sul tasto SW1 del ricevitore radio. Il LED del ricevitore radio lampeggia.
3. Premere il tasto nascosto del nuovo telecomando, fino a che il Led del ricevitore resta acceso fisso.
4. Premere il tasto del nuovo telecomando, fino a che il LED ricominci a lampeggiare. 5. Attendere che il LED si spenga.

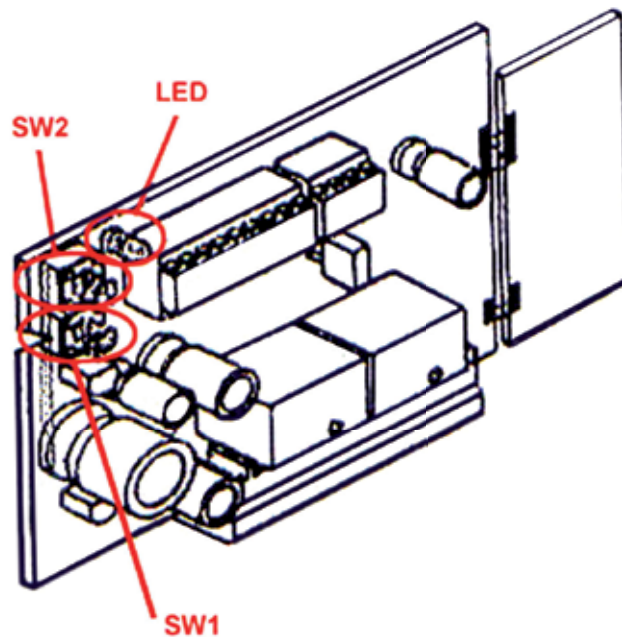

Registrazione del 2° tasto

6. Premere una volta sul tasto SW2 del ricevitore radio. Il LED del ricevitore radio lampeggia.
7. Premere il tasto nascosto del nuovo telecomando, fino a quando il Led del ricevitore resta acceso fisso.
8. Premere il tasto del nuovo telecomando, fino a quando il Led ricominci a lampeggiare.
9. Attendere che il LED si spenga

Per la duplicazione è necessario un radiocomando perfettamente funzionante

1. la procedura di duplicazione va effettuata vicino alla ricevente

2. Sul radiocomando originale premere contemporaneamente i tasti 1 e 2 e rilasciarli: il led si accende e dopo circa 2 secondi si spegne.

3. Quando il led si riaccende premere ancora contemporaneamente i due tasti e tenerli premuti fino a quando il led non inizia a lampeggiare alternativamente rosso/verde.

4. Al termine dell'impulso il radiocomando effettua una trasmissione, attivando l'apprendimento del ricevitore.

5. il ricevitore rimane in apprendimento per 10 secondi entro i quali bisogna premere il pulsante del nuovo trasmettitore che si vuole memorizzare.

6. Il ricevitore ad ogni inserimento di un nuovo radiocomando ripristina la modalità di apprendimento per altri 10 secondi per eventuali nuove memorizzazioni, se non si effettuano nuovi inserimenti al termine del tempo la ricevente chiude la fase di programmazione riabilitando il funzionamento dell'automazione

Se la procedura non dovesse andare a buon fine o se si dovessero commettere errori durante la programmazione attendere 20 secondi e ricominciare l'operazione di programmazione dal punto 1.

Nota: nella confezione di ogni telecomando sono contenute le spiegazioni dettagliate



PR/MPSTP2E
Mhz 433,92



PR/TC4E
Mhz 433,92



PR/TC4S
Mhz 868



modello sostituito con PR/MPSTP2E

Per la duplicazione è necessario un radiocomando perfettamente funzionante e va effettuata agendo direttamente sulla ricevente.

Il procedimento consiste nel premere contemporaneamente il tasto nero MEM o PRG sulla ricevente e il tasto del radiocomando che si desidera duplicare.



PRO/BUGGYF
Mhz 433,92

modello sostituito da
PRO/BUGGYF



**PUJOL VARIO CENTRALINA
JUNIOR-C12/UNIVERSAL**

1 - Tenere premuto un tasto del radiocomando per 20 secondi fino a quando la centralina non segnalerà l'entrata in modalità programmazione con dei lampeggi della lampada e 3 movimenti brevissimi in rapida successione del motore (apertura-chiusura-apertura).

2 - Al termine dei 3 movimenti premere entro 5 secondi il tasto del radiocomando da memorizzare.

Il motore eseguirà 2 movimenti accompagnati dal lampeggio della lampada segnalando l'avvenuta programmazione del primo codice.

3 - Premere a questo punto il secondo tasto da memorizzare, in caso di programmazione a 2 tasti, altrimenti attendere 5-6 secondi che la centrale esca dalla modalità di apprendimento. Memorizzato il secondo codice il motore eseguirà altri 2 movimenti brevi di apertura e chiusura sempre accompagnati dal lampeggio della lampada che indicheranno la corretta memorizzazione di entrambi i codici.



P/P9EMIS0240
Mhz 433,92

**PUJOL VARIO CENTRALINA
JUNIOR-C**

- Premere il tasto SEL per 3 volte
- Premeri il tasto di tutti i trasmettitori da memorizzare
- Togliere e rimettere la corrente alla centralina
- Saranno funzionanti tutti i codici inviati

Tasto
SEL

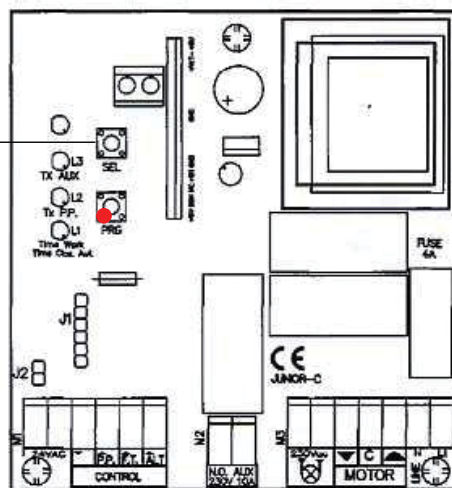

Nota: nella confezione di ogni telecomando sono contenute le spiegazioni dettagliate



R/ACG6090
Mhz 433,92



modello sostituito da R/ACG6090

Per la duplicazione è necessario un radiocomando funzionante da cui copiare la posizione dei dip-switch.

1. Aprire il vano batteria posto nella parte inferiore frontale per accedere ai dip-switch.

2. Disporre i 10 switch nella medesima posizione ON-OFF del radiocomando originale.



R/ACG6056
Mhz 433,92



R/ACG6054
Mhz 433,92



modelli sostituiti da R/ACG6052 e R/ACG6054

Duplicabili con:





SE/23110477

Mhz 433,92

*



SE/23110400

Mhz 433,92

SE/23110472

Mhz 433,92

*



SE/23110405

Mhz 433,92



SE/23110481

Mhz 868

*

SE/23110410

Mhz 868



SE/23110415

Mhz 868



*

*spiegazioni dettagliate
all'interno della confezione*



modello sostituito da SE/23110477
e SE/23110472

Mhz 868



Mhz 433,92



per modelli sostituiti chiamare assistenza

Per la duplicazione è necessario un radiocomando perfettamente funzionante.

La procedura di duplicazione va effettuata direttamente sulla centralina dopo averla aperta.

1. Aprire il radiocomando funzionante e premere il pulsante T5 (Fig. 1).

2. La ricevente entrerà in modalità apprendimento per la memorizzazione di un nuovo radiocomando.

3. Entro 18 secondi premere uno dei tasti del radiocomando nuovo.

4. Se i due tasti del radiocomando funzionante sono memorizzati in centralina, nel nuovo radiocomando verranno memorizzati entrambi i tasti.

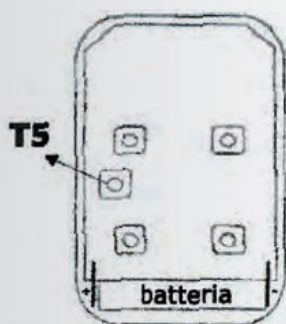

Fig. 1

Verificare il corretto funzionamento del nuovo radiocomando, in caso contrario utilizzare la seguente procedura, agendo direttamente sulla centralina:

1. Premere il pulsante MEMO - Fig. 2 - (o REC, o ERC, o PROG) e una spia sulla centralina si accenderà o lampeggerà (mantenerlo premuto per 5 secondi cancella tutto).

2. Premere 1 secondo il pulsante del vostro nuovo telecomando

3 Rilasciare il pulsante

4. La spia sulla ricevente si spegne entro 10 secondi

5. Provare il telecomando

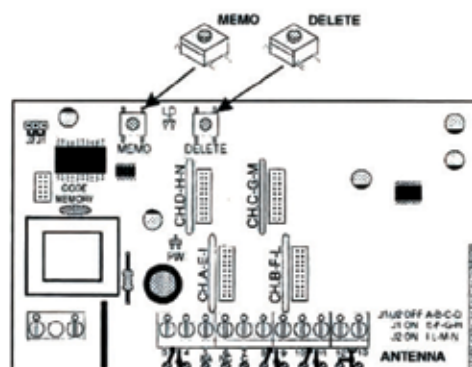

Fig. 2

Per la duplicazione è necessario un radiocomando perfettamente funzionante.

La procedura di duplicazione va effettuata direttamente sulla centralina dopo averla aperta.

1. Aprire la ricevente (posta sul cancello) e premere il tasto di programmazione denominato PROG o MEMO. Si accenderà un led.

2. Premere il tasto del nuovo radiocomando.

3. Ripetere la procedura per tutti i tasti.

Nota: controllare sempre la frequenza



SV/BEHAPPY
Mhz 433,92

SV/BEHAPPY-868
Mhz 868

Per la duplicazione è necessario un radiocomando perfettamente funzionante.

Nota: nella confezione del telecomando sono contenute le spiegazioni dettagliate



SR/OG-28
Mhz 433,92



SR/OG-48
Mhz 433,92



SR/OG-82
Mhz 433,92

Duplicabile con:



Per la duplicazione è necessario un radiocomando funzionante.

La procedura di duplicazione va effettuata direttamente sulla ricevente.

Nota: nella confezione del telecomando sono contenute le spiegazioni dettagliate

SO/4026
Mhz 868



SO/4014
Mhz 433,92



SO/4020
Mhz 868
4 canali



SO/4013
Mhz 433,92
4 canali



COMPATIBILI

modello sostituito da
SO/4014 e SO/4013



Per la duplicazione è necessario un radiocomando perfettamente funzionante.

Nota: nella confezione del telecomando sono contenute le spiegazioni dettagliate



SO/4050
Mhz 40,685

Per la duplicazione è necessario un radiocomando perfettamente funzionante.

La procedura di duplicazione va effettuata direttamente sulla centralina dopo averla aperta.

1. Agendo direttamente sulla centralina, premere 2 volte il pulsante di programmazione "PG", prolungando l'ultima pressione: il led 1 che si trova sopra il tasto PG emetterà 2 lampeggi.

2. Premere il pulsante del nuovo radiocomando da memorizzare: il led 1 si accende a luce fissa per qualche istante.

3. Per memorizzare altri radiocomandi ripetere le operazioni dal punto 1.

Nota: il radiocomando Stagnoli AV221 non è compatibile con il nuovo modello AV223 (riconoscibile poiché privo di rifiniture in gomma).



ST/AV221
Mhz 433,92



ST/AV223
Mhz 433,92

NON COMPATIBILI

Per la duplicazione è necessario un radiocomando perfettamente funzionante.

La procedura di duplicazione va effettuata direttamente sulla centralina dopo averla aperta.

Procedura 1:

1. Per la memorizzazione del primo canale della ricevente, premere una volta il tasto T1 della centralina: si accenderanno i led L1 (rosso) e L5 (verde).

2. Avvicinare il radiocomando nuovo alla ricevente, premere e tenere premuto il tasto che si vuole memorizzare fino allo spegnimento dei led della ricevente.

3. Per la memorizzazione del secondo canale della ricevente, premere 2 volte il tasto T1 della centralina: all'accensione dei led proseguire come per il primo canale ma utilizzando il secondo tasto del radiocomando.

Procedura 2:

1. Premere e rilasciare il tasto CHI della ricevente: si spegne il led DL3.

2. Dare un impulso con il telecomando nuovo: il led si riaccende, segno che la ricevente ha ricevuto il segnale.

Attenzione: se si insiste e si tiene premuto il tasto CHI per troppo tempo, il led inizia a lampeggiare; ciò significa che la ricevente sta andando in fase di cancellazione dei codici preinseriti.



TA/T-4RP
Mhz 433,92



TA/K-SLIM-RP
Mhz 433,92

**Nota: luce verde rolling code
luce rossa/arancio codice fisso**

Per la duplicazione è necessario un radiocomando perfettamente funzionante.

Nota: nella confezione del telecomando sono contenute le spiegazioni dettagliate

Per problemi rivolgersi all'assistenza clienti.



TL/TVTXE868A02
Mhz 868



TL/TXR434A02
Mhz 433,92



TL/TVTXP868A02
Mhz 868



TL/TVTXP868A04
Mhz 868

Per la duplicazione è necessario un radiocomando perfettamente funzionante.

Nota: nella confezione del telecomando sono contenute le spiegazioni dettagliate



T/EDGE2
Mhz 433,92



T/EDGE4
Mhz 433,92



modello sostituito da
T/EDGE2 e T/EDGE4

Duplicabili con:
N.B. anche Quasar Eta duplicabile con:



Per la duplicazione è necessario un radiocomando perfettamente funzionante.

Mettersi nel campo di ricezione del ricevitore radio.

1. E' necessario dapprima intervenire sulla centralina. Premere per un attimo il tasto P1 (sulla ricevente), il LED relativo emetterà una serie di 5 lampeggi.

2. Entro questo periodo premere il tasto del telecomando da programmare.

3. L'accensione fissa del LED (sulla ricevente) per circa tre secondi indica che il codice è stato appreso con successo.

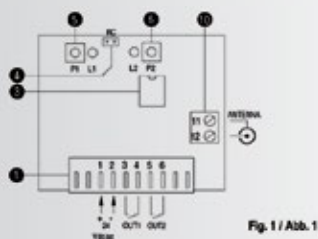

Fig. 1/Abb. 1

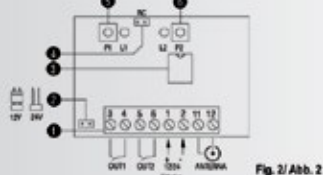

Fig. 2/Abb. 2

4. Il LED riprende a lampeggiare a spettando il nuovo telecomando da memorizzare, se dopo altri 5 lampeggi non

ne riceve, il ricevitore esce automaticamente dalla procedura di programmazione.

5. Seguire la stessa procedura per gli altri tasti (P2 sulla ricevente).

Note: Il lampeggio contemporaneo di tutti i LED del ricevitore in fase di programmazione indica che il radiocomando è già abilitato.

N.B. Quasar Beta duplicabile con T/NOIRE2 E e T/NOIRE4 E

T/NOIRE2 E
Mhz 433,92



T/NOIRE4 E
Mhz 433,92



T/FM402E
Mhz 433,92



T/FM404E
Mhz 433,92



modelli compatibili con T/NOIRE2E, T/NOIRE4E e T/FM402E, T/FM404E

Per la duplicazione è necessario un radiocomando perfettamente funzionante.

Nota: nella confezione del telecomando sono contenute le spiegazioni dettagliate



V/E010
Mhz 433,92



centrali di comando
coste di sicurezza
lampeggianti
fotocellule
ricevitori
selettori
barriere
e molto altro su

bandbsnc.it

MADE IN ITALY



B and B

s.n.c. di Brolis D. e S.

Via A. Costa, 33 - 20131 Milano

Tel. 02 26112153 - Fax 02 26112156

bandb@bandbsnc.it

www.bandbsnc.it

***25 anni di professionalità ed esperienza
nella vendita e assistenza di radiocomandi
al Vostro servizio***

OGNI LOGO E MARCHIO RIPORTATO NEL SEGUENTE CATALOGO
E' DI PROPRIETA' DEI RISPETTIVI PRODUTTORI.

Assistenza Clienti
335.565.92.95
broisdaniele@gmail.com

COPY-CONTROL

“Come Lui nessuno al mondo”

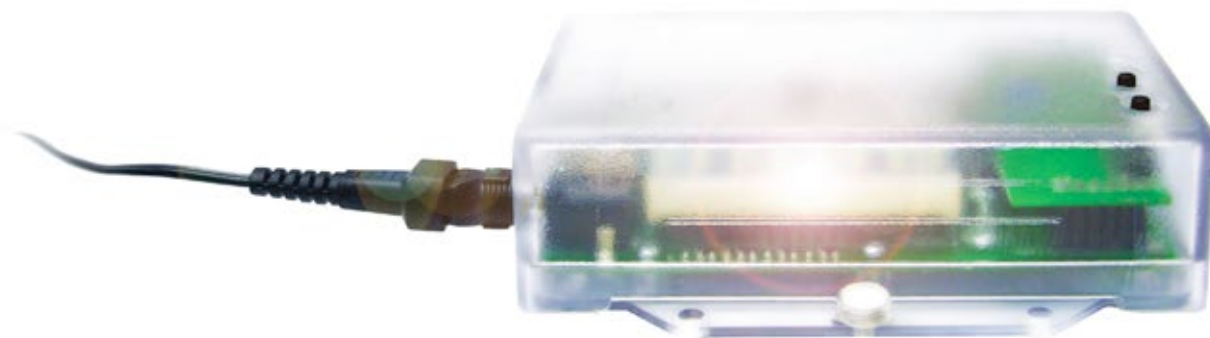

Soluzione evoluta
per radiocomandi.

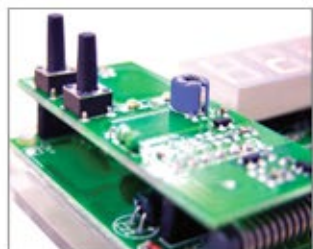

Due pulsanti

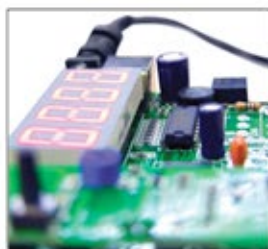

un display



una porta per...

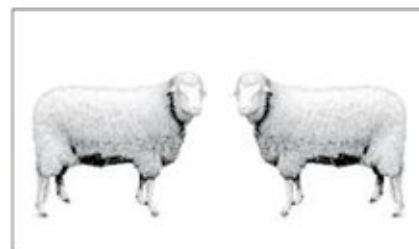

...una copia perfetta.

- Semplice
- Intuitivo
- Aggiornabile
- Programmabile
- Compatibile

- Visualizza
- Compara
- Tara
- Accorda

- Verifica
- Apprende
- Copia
- Trasmette

Quello che gli altri non pensano... quello che gli altri non fanno



*Non usare
le chiavi...*

NL/RXI

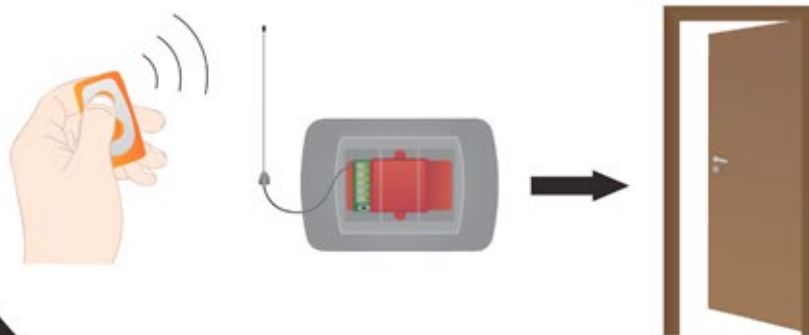
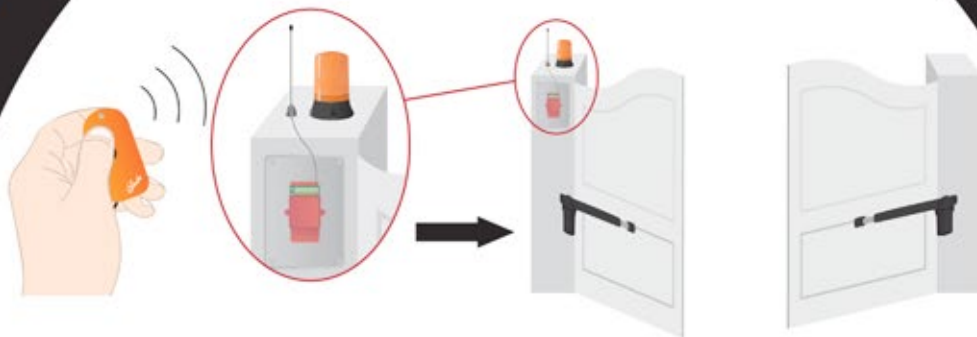

NL/RXI-SER

*resta comodo,
apriamo noi!*

